

平推式打印机

TM-U590/TM-U590P

安装说明书

使用前

- 请在使用制品前详细阅读本安装说明书，以掌握正确的使用方法。
请将本「安装说明书」放置在当眼的地方，以便随时取出参阅和解答疑难。

© Seiko Epson Corporation 1997

使用上的安全守则

符号的含意

为让各客户正确无误地使用本产品，同时避免对第三者造成任何危险或财物上的损毁，本安装说明书和产品上均采用下列符号，以引起各客户的关注。

符号的含意如下，请先详细了解其内容，然后阅读本说明书。



警告

假如漠视本警告内容，错误使用产品的话，可能造成死亡或引致身体严重受伤。



注意

假如漠视本注意内容，错误使用产品的话，可能导致身体受伤或在财物上造成损毁。

安全上的注意事项



警告

- 如果在冒烟，出现异味或怪声等异常情况下持续使用本产品的话，可能会引起火灾或触电的危险。
应马上关闭电源，将电源线从插座拔出，然后与零售商或维修中心联络。
客户自行维修属危险行为，切勿尝试。
- 切勿将本产品拆散或改造，以免导致身体受伤或造成火警、触电等意外。
- 必须使用指定电源。
使用其他电源，可能引起火灾或触电。
- 切勿用沾了水的手将插头插入电源或从电源拔出。
否则，可能造成触电的意外。
- 切勿让异物跌入本产品内部。
否则，可能引致火警或触电。

警告 (接前页)

- 万一水或其他液体渗入本产品内部的话，请马上关闭电源，将电源线从插座拔出，然后与零售商或维修中心联络。
否则，可能造成火灾或触电。
- 请勿将电源线进行复杂的接驳。
否则，可能造成火灾。
应该从家庭用电源插座 (220伏特交流电) 直接取电。
- 请小心使用电源线。
错误使用电源线的话，可能会引起火灾或触电。
 - 切勿将电源线加工。
 - 切勿在电源线上放置重量大的物件。
 - 切勿过份弯曲、扭歪或拉扯电源线。
 - 请勿在高温器具附近接线。
 - 切勿将蒙尘或沾附其他异物的插头插入电源。
 - 确保插头脚完全插入插座内。如发现电源线出现损毁情况，请与零售商或维修中心联络，要求更换。

注意

- 请勿在安装说明书指定情况以外随便接驳各种电线 (Cable)。
错误接驳电线的话，可能导致机件失灵或引起火灾。
- 切勿将本产品放置在不稳定的地方 (例如摇晃或倾斜的表面)。
由于打印机滑落或倾倒，可能造成身体受伤。
- 请勿将本产品放置在湿气重或尘多的地方。
否则，可能造成机件故障或引起火灾和触电等意外。
- 切勿尝试攀附或将重量大的物件放置在打印机上。
打印机倾倒或出现损毁的话，可能导致身体受伤。
- 假如长时间停止使用本产品的的话，为安全起见，请将插头从电源插座拔出。
- 要将卡在打印机内的纸张取出时，切勿触及打印机头。必须先让打印机头冷却后才开始除掉塞纸。
长时间打印后，由于打印机头变得高温而有可能导致皮肤烫伤。
- 请勿在本产品的内部及周围使用可燃性气体的喷雾器。否则可能造成火灾。

有关电波障碍自主规制

注意

本产品是符合电波障碍自主规制协议会 (VCCI) 对资讯处理装置等所订定标准的第一类资讯技术装置。如在家居环境下使用本装置，可能造成电波障碍。在上述情况下，用户可能有必要采取适当的相应措施。

有关说明书内符号的含意

本说明书内经常出现下列符号。请详细了解各符号意义，然后使用本产品。

 **警告** 假如漠视本警告内容，错误使用产品的话，可能造成死亡或引致身体严重损伤。

 **注意** 假如漠视本注意内容，错误使用产品的话，可能导致身体受伤或在财物上造成损毁。

 **注释** 阐述各种为确保产品质素而必须遵守的事项以及提供使用上的有效的方法。

使用上的注意事项

- 请使用指定纸张进行打印。
- 清除打印机上的污垢时，切勿使用酒精、挥发油、稀释剂、三氯乙烯或酮系溶剂。
使用上述溶剂的话，可能导致塑料以及橡胶零件变质。
- 运输或长时期停止使用本产品时，请将减震器装入打印机内。

有关组合式 (Modular Type) 接头

在本制品底部的组合式接头附近 (钱柜接头和顾客显示屏接头)，贴有下列注意标签。



本产品使用的是专为现金钱柜接头和顾客显示屏接头而设的组合式接头。切勿将组合式接头与一般的公共电线等接驳使用。

注意：发热头和打印机头的温度相当高。



应用安全标准

该产品遵守以下标准。如发生不合乎这些标准的情况时，请与销售商联系。

EMC: GB9254
GB17625.1
安全: GB4943

1 开封

包装箱内装有下列各种机件。

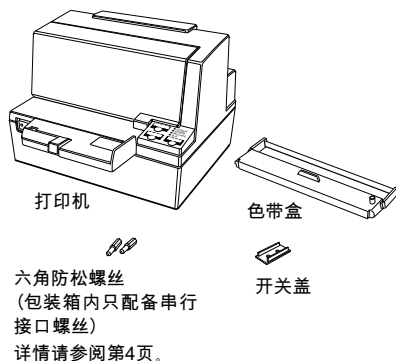

如发现机件不足或有损毁情况出现，请与零售商接洽。

🔗 注释

用户在提起打印机时，请用手托起打印机底。

2 各部份名称

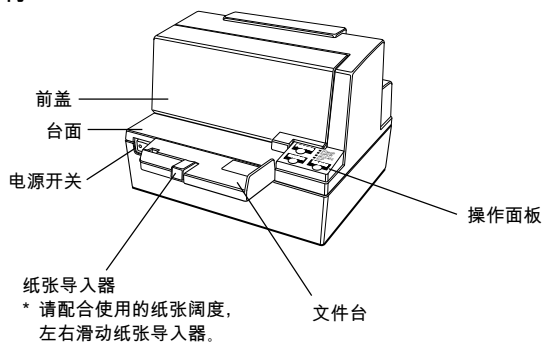

操作面板

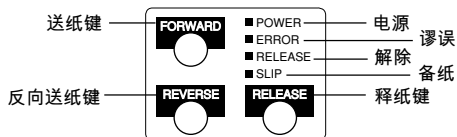

标签

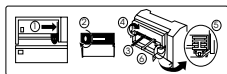

前盖内的色带盒安装标签

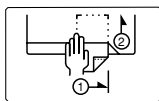

纸张标签
在文件台之上

3 运输用减震器的拆除

请在使用本打印机前，拆除运输用减震器。

• 拆除

1. 拉起前盖旁的把手，揭开前盖。
2. 取出减震器。
3. 将减震器和其他包装物品一起贮存，以便运输打印机时使用。

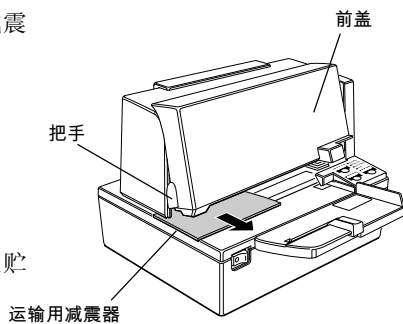

4 电线，接地线和电源组合的接驳

在打印机的底部，设有可接驳四条电线的连接板和接地线的接驳位置 (印有FG的地方)。

🔧 注释

接驳前，请先检查清楚打印机、电脑等所有接驳机器的电源是否经已关闭。

🔧 注释

在钱柜接头和顾客显示屏接头附近贴有注意标签。

🔧 注释

视乎安装的接口形状而定，可能与插图有少许差别。

• 接口电线的接驳

请选用与打印机规格相符的接口电线。TM-U590须用串行接口电线而TM-U590P则需要并行接口电线。

请按照下列步骤，接驳接口电线。

1. 将接口电线接头与打印机上的驳口接头相连。
2. 如使用串行接口电线时，请用螺丝将电线接头收紧。
3. 将电线另一端的接头与电脑接驳。

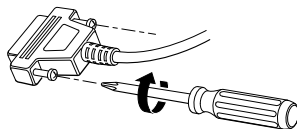
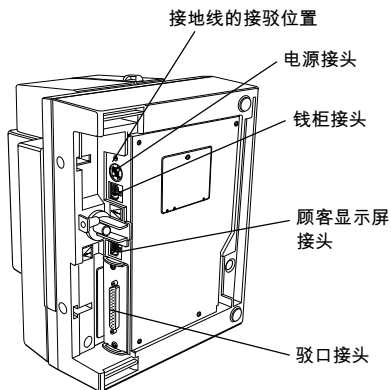

🔧 注释

TM-U590打印机上已配备英时规格的六角防松螺丝。用户可视乎需要，更换同在包装箱内的毫米规格螺丝配件。请使用5mm的矩形螺丝刀进行更换。用户可以参考右图，以区别英时规格螺丝和毫米规格螺丝。



• 钱柜电线 (Drawer Kick-Out Cable) 的接驳

⚠ 警告

请使用符合打印机规格的钱柜。
使用与规格不相符的钱柜，可能导致钱柜内部的圆筒型线圈烧毁而引起火灾，同时也是造成打印机机件故障的原因。

⚠ 注意

切勿将电话线与钱柜接头接驳，以免造成电话线和打印机失灵。
切勿将钱柜接头和顾客显示屏接头混淆。

- 请将钱柜电线接头与打印机接驳。

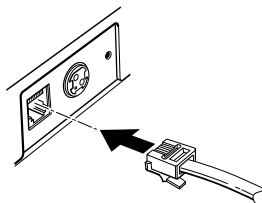

• 顾客显示屏电线的接驳

⚠ 注意

切勿将顾客显示屏电线接头与电源接头左面的钱柜电线接头混淆或连接。
错误接驳是造成接头和打印机失灵的原因。

⚠ 注意

切勿将电话线与顾客显示屏接头相连。
错误接驳是造成电话线和打印机故障的原因。

- 请将顾客显示屏电线接头与打印机接驳。

🔧 注释

顾客显示屏必须使用串行接口。

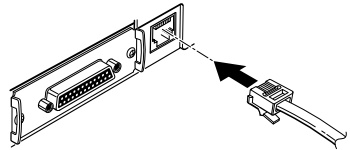

- 接地线的接驳

请选用与贵用户系统所需长度相符的接地线。

- 将接地线和打印机底部印有FG的地方相连接，并用配备的螺丝收紧固定。

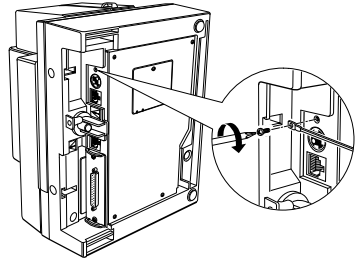

- 电源组合的接驳

⚠ 警告

请使用由Seiko Epson制造另行售卖的「PS-180电源组合」。
使用其他电源组合的话，可能引起火灾或触电。

⚠ 注意

安装或拆除电源组合的DC电线接头之前，必须确认电源组合的电源插头经已和插座分离。

如果在未拔掉插头的情况下进行接驳，可能引致电源组合和打印机损毁。

⚠ 注意

如果您所使用的电源组合规格有别于一般家庭用电源插座的电源，请不要将电源插头插入插座内。用户可与零售商接洽，微询意见。否则，可能造成电源组合和打印机损毁。

接驳

1. 检查清楚电源组合的电源插头是否已被拔掉。
2. 将电源组合的DC电线接头与打印机的电源接头接驳。这时，请将接头扁平的一面向下。
3. 将电源组合的电源插头插入插座内。

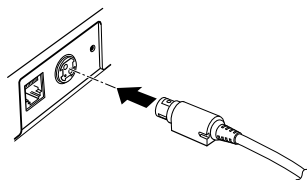

请按照下列步骤拆除电源组合。

1. 首先把打印机的电源开关拨到关闭位置。
2. 将电源组合的电源插头从插座拔掉。
3. 手持接头部份，将DC电线接头拉出拆除。

5 色带盒的安装和拆除

🔗 注释

请选用由Seiko Epson制造的ERC-31型号色带盒。

• 安装

1. 首先确认由主机输出的打印指令仍未到达，然后开启电源，拉起前盖左面的把手，将前盖打开。

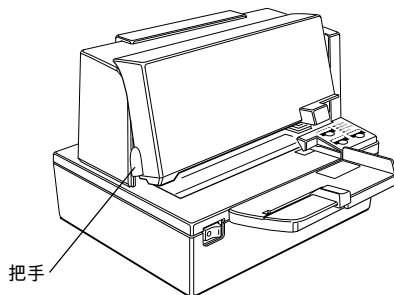

2. 转动色带盒上的旋钮两、三次，收紧色带。

🔗 注释

切勿从箭嘴的相反方向转动旋钮，以免造成故障。

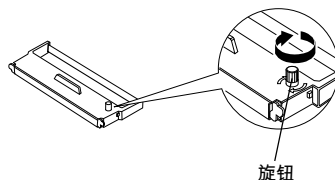

3. 找出位于打印机内右边的打印头位置，装入色带盒。

🔗 注释

色带的位置必须在打印头头的下面(请将色带穿过色带引导器之上)。如果色带出现折断或皱摺等情况，请重新安装色带盒一次。

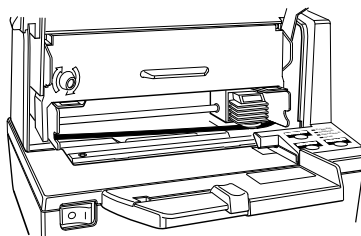

4. 再次转动色带盒上的旋钮两、三次，收紧色带。
5. 把前盖装回原来位置。

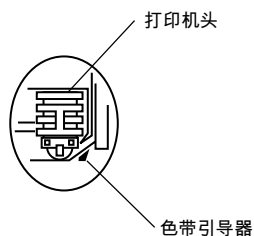

6 电源开关盖的安装

并非一定要装上电源开关盖，不过装上电源开关盖，可以避免错误开关电源。

⚠ 警告

如果在安装电源开关盖后，发现打印机有任何异常反应，请马上将电源组合的电源插头从插座拔掉。在异常情况下继续使用打印机，会导致火灾或触电的危险。

将电源开关盖如图所示，沿箭嘴方向推入，直至听到「卡啞」一声为至。

拆除电源开关盖时，可以借助尖头的工具。

利用尖头的工具伸入电源开关盖上的两个孔洞，便可以打开或关闭电源。

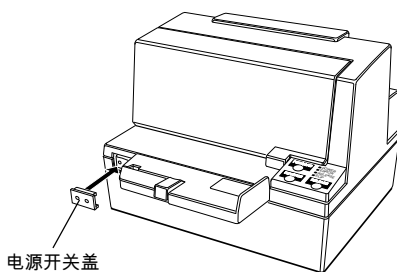

7 自我测试的进行方法 (用于核实打印机的操作)

您可以使用自我测试功能，以确认打印机的操作。虽然这个测试并无强制执行成份，但为了证实打印机操作正常，本公司建议各用户最好进行一次自我测试。

用户可以利用自我测试，确认打印机的下列各项操作功能。

- 控制电路功能
- 打印机机械功能
- 打印质素
- 控制ROM内容
- DIP开关设定状态

- 自我测试。

1. 首先检查前盖和电源是否已被关妥。
2. 一边按下REVERSE键，一边开始电源。请在SLIP LED灯号闪动后放入纸张。

 注释

这部份的自我测试是将打印机内的设定状态打印出来。

3. 再插入纸张的话，打印机会将内藏的字型打印出来。

 注释

要暂停印字测试的话，可以按下 REVERSE 键。要解除暂停，再按一次 REVERSE键。

4. 自我测试完毕，打印机自动停止。
5. 继续入纸，直至***COMPLETED***字样出现为止。自我测试完成后，打印机便可将电脑输入的资料打印出来。

8 打印机的操作

- 电源开关

开启或关闭打印机电源。

- 操作面板

键

FORWARD键 送纸用。每按下一次，输送一行纸。要连续输送的话，请持续按键。

REVERSE键 反方向送纸用。每按键一次，输送一行纸。要连续输送的话，请持续按键。

一边按下**REVERSE**键，一边开启电源的话，打印机便会进行自我测试。

RELEASE键 释放纸张。

指示灯号

POWER LED (绿色) 当打印机电源在开启时亮起。

ERROR LED (红色) 当打印机在无法进行打印情况下亮起或闪动。

出现下列情况时，灯号亮起：

脱机状态时 (除按下**FORWARD**或**REVERSE**键输送纸张以及进行自我测试途中以外)。

出现下列情况时，灯号闪动：

纸张出现塞纸情况时。

请参阅第13页的「塞纸」部份。

除上述情况以外，请关闭打印机电源，稍待片刻后重新开启电源。如灯号继续闪动的话，请与零售商接洽。

RELEASE LED (绿色) 打印压板和送纸滚轮处于被解除功能 (可以插入纸张状态) 时亮起。

等待继续进行自我测试时闪动。

SLIP LED (绿色) 除熄灭和闪动以外，灯号经常亮起。

等待插入纸张、清除纸张和插入支票(如附有MICR)时闪动。

9 纸张的装入方法

注释

请选用与打印机规格相符的纸张。

注释

切勿使用截断、皱褶或卷曲的纸张。

1. 从电脑向打印机发出在纸张上打印的指令。
2. 待SLIP LED灯号闪动后，将纸张①完全贴合入纸口的右边，②尽量向前推，直至纸张头碰到障碍物为止。
3. 当探测到纸张时，SLIP LED灯号会由闪动转变为亮起，纸张会被自动拉入，进行打印。

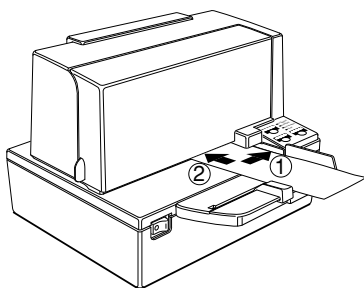

注释

探测到纸张后，为了寻找纸张头的位置，纸张将会被前后移动。

注释

如纸张被放置非指定位置时，可能需要较长的时间才探测到纸张头的位置。

4. 打印后，待SLIP LED灯号闪动后，便可取出纸张。

10 塞纸

△ 注意

切勿触摸打印机头。

长时间连续打印后，打印机头变得高温，会有烫伤皮肤的危险。请先让打印机头温度下降，然后继续操作。

1. 关闭电源，请打开前盖，除掉卡住的纸张。

DIP开关的确认和设定

请以下列图表作为参考标准，并自行判断是否有作出更改设定的需要。

串行接口规格

DIP开关1

编号	功能	开启	关闭
1	信号接收错误	无须理会	印出“?”字样
2	接收缓冲区容量	69字节	4 K字节
3	信号交换	XON/XOFF	DTR/DSR
4	数据字长	7位	8位
5	奇偶校验	有效	无效
6	奇偶选择	偶数	奇数
7	信号传输速率选定		
8	(请参照右图的波特率选定表)		

信号传输速率选定

转送速度 [BPS]	开关编号	
	7	8
2400	开启	开启
4800	关闭	开启
9600	开启	关闭
19200	关闭	关闭

DIP开关2

编号	功能	开启	关闭
1	信号交换的操作 (导致出现繁忙情况)	接收缓冲区已达饱和程度	脱机或接收缓冲区已达饱和程度
2	顾客显示屏 (DM-D) 的接驳	已接驳	未接驳
3, 4	未定义	—	
5, 6	内部使用	固定在关闭位置	
7	#6号针重新设定信号	有效使用	使用无效
8	#25号针重新设定信号	有效使用	使用无效

🔗 注释

在RS-485串行接口的规格中(视乎经销商而定)，DIP开关2-7和2-8是无效的。

并行接口规格

DIP开关1

编号	功能	开启	关闭
1	自动另起新行	经常有效	经常无效
2	接收缓冲区容量	69字节	4 K字节
3-8	未定义	—	—

DIP开关2

编号	功能	开启	关闭
1	信号交换的操作 (导致出现繁忙情况)	接收缓冲区已达饱和程度 阅读数据中	脱机或接收缓冲区已达饱和程度 阅读数据中
2	预留	固定在关闭位置	
3-4	未定义	—	
5-7	预留	固定在关闭位置	
8	#31号针重新设定信号	固定在开启位置	

注释

切勿更改DIP开关2-2、2-5、2-6、2-7和2-8的设定。

如果要更改设定的话，请依照下列步骤进行。

⚠ 注意

打开DIP开关盖之前，请先将打印机电源关闭。

如果在开启电源情况下，除掉Dip Switch盖的话，可能会由于短路而引致打印机机件故障。

1. 确认打印机电源是否已经关闭。
2. 松开螺钉，除下打印机底部的DIP开关盖。
3. 利用尖头的工具更改DIP开关设定。
4. 装回DIP开关盖，上紧螺钉固定位置。

🔧 注释

新的设定会在重新开启打印机电源后生效。

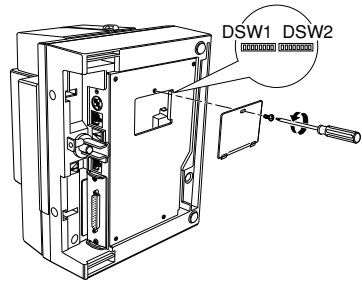

12 纸张导入器的拆除

如使用较阔的纸张时，最好先将纸张导入器拆除。

1. 请拉起打印机前面板左边的把手，将盖头打开。
2. 将台面朝左方滑动和除下。
3. 松开螺丝，从打印机上将文件台拆除。

🔧 注释

切勿让松开的螺丝落入打印机内。

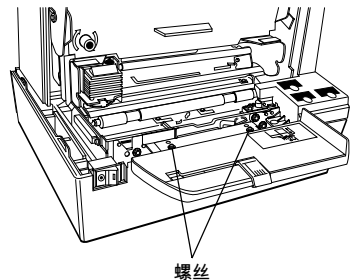

4. 松开文件台背面的螺丝，取下底板。

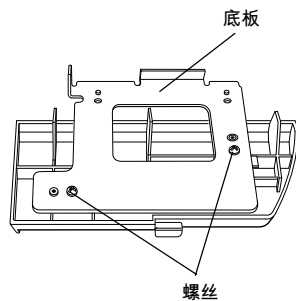

5. 按插图所示的方向，将纸张导入器移动和拆除。

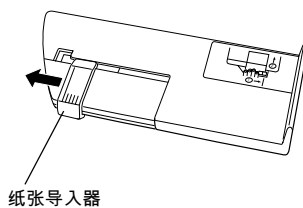

6. 请重新装上底板，并将文件台装回打印机内。

 **注释**

请将纸张导入器和安装说明书一并保存。

WEEE (Waste Electrical and Electronic Equipment) Directive

This information only applies to customers in the European Union, according to Directive 2002/96/EC OF THE EUROPEAN PARLIAMENT AND OF THE COUNCIL OF 27 January 2003 on waste electrical and electronic equipment (WEEE) and legislation transposing and implementing it into the various national legal systems.

For other countries, please contact your local government to investigate the possibility of recycling your product.



English

The crossed out wheeled bin label that can be found on your product indicates that this product should not be disposed of via the normal household waste stream. To prevent possible harm to the environment or human health please separate this product from other waste streams to ensure that it can be recycled in an environmentally sound manner. For more details on available collection facilities please contact your local government office or the retailer where you purchased this product.

Deutsch

Der Aufkleber mit durchgekrenzter Mülltonne an diesem Produkt weist darauf hin, dass dieses Produkt nicht im normalen Hausmüll entsorgt werden darf. Zur Vermeidung einer möglichen Beeinträchtigung der Umwelt oder der menschlichen Gesundheit und um zu gewährleisten, dass es in einer umweltverträglichen Weise recycelt wird, darf dieses Produkt nicht in den Hausmüll gegeben werden. Informationen zu Entsorgungseinrichtungen erhalten Sie bei der zuständigen Behörde oder dem Geschäft, in dem Sie dieses Produkt erworben haben.

Français

L'étiquette apposée sur ce produit et représentant une poubelle barrée indique que le produit ne peut être mis au rebut avec les déchets domestiques normaux. Afin d'éviter d'éventuels dommages au niveau de l'environnement ou sur la santé, veuillez séparer ce produit des autres déchets de manière à garantir qu'il soit recyclé de manière sûre au niveau environnemental. Pour plus de détails sur les sites de collecte existants, veuillez contacter l'administration locale ou le détaillant auprès duquel vous avez acheté ce produit.

Italiano

L'etichetta con il contenitore barrato applicata sull'imballo indica che il prodotto non deve essere smaltito tramite la procedura normale di smaltimento dei rifiuti domestici. Per evitare eventuali danni all'ambiente e alla salute umana, separare questo prodotto da altri rifiuti domestici in modo che possa essere riciclato in base alle procedure di rispetto dell'ambiente. Per maggiori dettagli sulle strutture di raccolta disponibili, contattare l'ufficio competente del proprio comune o il rivenditore del prodotto.

Español

La etiqueta de un contenedor tachado que hallará en su producto indica que este producto no se puede tirar con la basura doméstica normal. Para impedir posibles daños medioambientales o para la salud, separe este producto de otros canales de desecho para garantizar que se recicle de una forma segura para el medio ambiente. Para más información sobre las instalaciones de recolección disponibles, diríjase a las autoridades locales o al punto de venta donde adquirió este producto.

Português

A etiqueta com o símbolo de um contentor de lixo traçado com uma cruz que aparece no produto indica que este produto não deve ser deixado fora juntamente com o lixo doméstico. Para evitar possíveis danos no ambiente ou na saúde pública, por favor separe este produto de outros lixos; desta forma, terá a certeza de que pode ser reciclado através de métodos não prejudiciais ao ambiente. Para obter mais informações sobre os locais de recolha de lixo disponíveis, contacte a sua junta de freguesia, câmara municipal ou localonde comprou este produto.

Nederlands

Op uw product is een label van een rolcontainer met een kruis erdoor aangebracht. Dit label wil zeggen dat dit product niet bij het normale huishoudelijk afval mag worden ingezameld. Om eventuele schade aan het milieu of de gezondheid van de mens te voorkomen moet dit product gescheiden van al het ander afval worden ingezameld, zodat het op een verantwoorde wijze kan worden verwerkt. Voor meer informatie over uw lokale afvalinzameling wendt u zich tot uw gemeente of de leverancier bij wie u dit product hebt gekocht.

Dansk

Etiketten med et kryds over skraldespanden på hjul, der sidder på produktet, angiver, at dette produkt ikke må bortskaffes sammen med almindeligt husholdningsaffald. For at beskytte miljøet og helbred skal dette produkt bortskaffes separat, så det kan genbruges på en måde, der er god for miljøet. Kontakt de lokale myndigheder eller den forhandler, hos hvem du har købt produktet, vedrørende steder, hvor du kan aflevere produktet.

Suomi

Laitte on merkitty jäteastia-symbolilla, jonka yli on vedetty rasti. Tämä tarkoittaa, ettei laitetta saa hävittää normaalin talousjätteen mukana. Älä hävitä laitetta normaalin jätteen seassa vaan varmista, että laite kierätetään ympäristöystävällisellä tavalla, jottei ympäristölle tai ihmisille aiheudu vahinkoa. Lisätietoja kierätyksestä ja keräyspisteistä saa ottamalla yhteyttä paikallisiin viranomaisiin tai jälleenmyyjään, jolta laite ostettiin.

Svenska

Symbolen med en överkorsad soptunna innebär att denna produkt inte får kastas i vanligt hushållsavfall. För att skydda miljön ska denna produkt inte kastas tillsammans med vanligt hushållsavfall utan lämnas för återvinning på tillbörligt sätt. För mer information om uppsamlingsplatser kontakta din lokala myndighet eller den återförsäljare där du har köpt produkten.

Norsk

Det er kryssset over merket av beholderen på hjul som vises på produktet, som angir at dette produktet ikke skal kastes sammen med vanlig husholdningsavfall. Hold dette produktet atskilt fra annet avfall slik at det kan resirkuleres på en miljømessig forsvarlig måte og dermed forhindre eventuell skade på miljø eller helse. Hvis du vil ha mer informasjon om hvor produktet kan leveres inn, kontakter du kommunale myndigheter eller forhandleren der du kjøpte dette produktet.

Česky

Štítek s přeškrtnutým odpadkovým košem na kolečkách, který lze nalézt na výrobku, označuje, že tento product se nemá likvidovat s běžným domovním odpadem. V zájmu ochrany životního prostředí a lidského zdraví zlikvidujte tento výrobek jako tříděný odpad, který se recykluje způsobem šetrným k životnímu prostředí. Podrobnější informace o sběrných dvorech pro tříděný odpad získáte na obecním úřadě nebo u prodejce, u kterého jste příslušný výrobek zakoupili.

Magyar

A terméken található, áthúzott szemezet ábrázoló címke azt jelzi, hogy ezt a terméket nem szabad a rendes háztartási szeméttel együtt kidobni. Az esetleges környezeti- vagy egészségkárosodást megelőzendő, kérjük, hogy ezt a terméket a többi szeméttől elkülönítve helyezze el, és biztosítsa, hogy azt környezetbarát módon újrahasznosítsák. A rendelkezésére álló begyűjtő létesítményekről kérjük tájékozódjon a megfelelő helyi állami szerveknél vagy a viszonteladónál, ahol a terméket vásárolta.

Polski

Symbol przekreślonego kosza znajdujący się na produkcie oznacza, że nie może on być utylizowany razem z normalnymi odpadami z gospodarstwa domowego. Aby zapobiec potencjalnemu zagrożeniu dla środowiska lub zdrowia ludzkiego, produkt ten należy odseparować od reszty odpadów z gospodarstwa domowego i utylizować w ekologicznie właściwy sposób. Szczegółowe informacje na temat punktów zbiórki odpadów można uzyskać w lokalnych urzędach lub u sprzedawcy danego produktu.

Slovensky

Štítok s přeškrtnutým odpadkovým košom na kolieskach, ktorý je možné nájsť na výrobku, označuje, že tento product sa nemá likvidovať s bežným komunálnym odpadom. V záujme ochrany životného prostredia a ľudského zdravia zlikvidujte tento výrobok ako triedený odpad, ktorý sa recykluje spôsobom šetrným k životnému prostrediu. Podrobnejšie informácie o zberných dvoroch pre triedený odpad získate na obecnom úrade alebo u predajcu, u ktorého ste príslušný výrobok zakúpili.

Slovenski

Prečrtn koš za smeti na etiketi, katero lahko najdete na vašem izdelku, pomeni, da tega izdelka ne smete odvreči podobno kot vse ostale smeti. Da bi preprečili morebitne škodljive vplive na okolje ali zdravje, ločite izdelek od vseh ostalih in poskrbite, da bo recikliran na okolju prijazen način. Natančne informacije o tem, kje se nahajajo primerna odlagališča, pridobite v vašem krajevnem uradu ali pri prodajalcu.

Eesti

Teie tootele kleebitud tähis, mis kujutab ratastega prügikonteinerit, millele on rist peale tõmmatud, keelab toote kõrvaldamise majapidamisjäätmetega sarnasel viisil. Keskkonnale või inimeste tervisele tekitatava võimaliku kahju vältimiseks eraldage toode teistest jäätmetest, et tagada selle korduvkasutamine keskkonnasäästlikul viisil. Kui soovite saada rohkem teavet võimalike kogumispunktide kohta, võtke ühendust kohaliku omavalituse ametnikuga või teile toote müünud jaemüüjaga.

Lietuviškai

Upbraukta ratuota šiukšliadėpės etiketė, kurią rasite ant jūso produkto, reiškia, kad šis produktas neturėto būti išmestas kartu su špastingomis buitinėmis šiukšlėmis. Siekiant išvengti galimos žalos aplinkai bei žmonėms sveikatai, prašome atskirti šią produktą nuo kitų atliekų, ir šitiktinti, kad jis būtų perdirbtas aplinkai nepavojingu būdu. Jei reikia išsamesnės informacijos apie atliekų surinkimo ypatumus, prašome kreiptis á savo vietos valdžios ástaigas arba á mašmeniną pardavėją, iš kurio jūs ásigijote šią produktą.

Latviski

Mariģijums ar pārsvītrotu atkritumu tvērtni uz rītenīdiem, kas redzams uz izstrādājuma, norāda, ka šis izstrādājums nedrīkst likvidēt kopā ar parastajiem sadzīves atkritumiem. Lai novērstu iespējamo kaitējumu videi vai cilvēku veselībai, lūdzu, atdaliet šo izstrādājumu no citiem atkritumiem, tādējādi nodrošinot tā otrreizējo pārstrādi videi drošā veidā. Papildinformācijai par pieejamajām atkritumu savākšanas iespējām, lūdzu, sazinieties ar vietējo padvaldību vai mazumtirgotāju, no kura jūs iegādājāties šo izstrādājumu.

Ελληνικά

Η διαγραμμένη ετικέτα του τροχοφόρου κάδου απορριμμάτων που θα βρείτε πάνω στο προϊόν σας υποδεικνύει ότι αυτό το προϊόν δεν πρέπει να απορριπτεται μέσω του κανονικού δικτύου αποκομιδής οικιακών απορριμμάτων. Για να αποτρέψετε πιθανές επιπτώσεις στο περιβάλλον ή την ατομική υγεία, παρακαλούμε να διαχωρίσετε αυτό το προϊόν από άλλα δίκτυα αποκομιδής ώστε να διασφαλίσετε ότι είναι δυνατή η ανακύκλωσή του με έναν περιβαλλοντικά θεμιτό τρόπο. Για περισσότερες πληροφορίες σχετικά με τις διαθέσιμες δυνατότητες συλλογής απορριμμάτων, παρακαλούμε να επικοινωνήσετε με την τοπική κυβερνητική αρχή ή το κατάστημα λιανικής από όπου αγοράσατε αυτό το προϊόν.

Türkçe

Ürününüzün üzerinde bulunan çarpi işaretli terkerekli kutu etiketi, bu ürünün normal ev atık sistemi vasıtasıyla elden çıkarılmaması gerektiğini gösterir. Çevreye ve insan sağlığına zarar vermeyi önlemek için, lütfen bu ürünü çevreye zarar vermeyecek şekilde geri dönüşüme tabi tutulmak üzere diğer atıklardan ayırın. Mevcut toplama tesisleri ile ilgili ayrıntılı bilgi edinmek için, yerel devlet makamlarıyla veya bu ürünü satın aldığınız satıcıyla irtibata geçin.
